

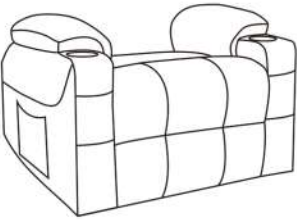

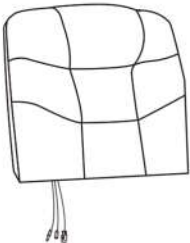



HUDSON

A 	B 	C 	D 	E 	F 	G 
Szék alapja	Háttámla	Tápkábel	Távírányító	Csatlakozó	Tápegység	Távírányító

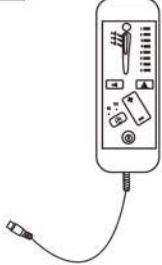

1. számú vezeték csatlakozik a háttámlához és a szék alapjához.
 2. számú vezeték csatlakozik a háttámlához és a tápkábelhez (C).
 3. számú vezeték csatlakozik a háttámlához és a távirányítóhoz (D).
- MEGJEGYZÉS: Két azonos színű vezeték csatlakozik.

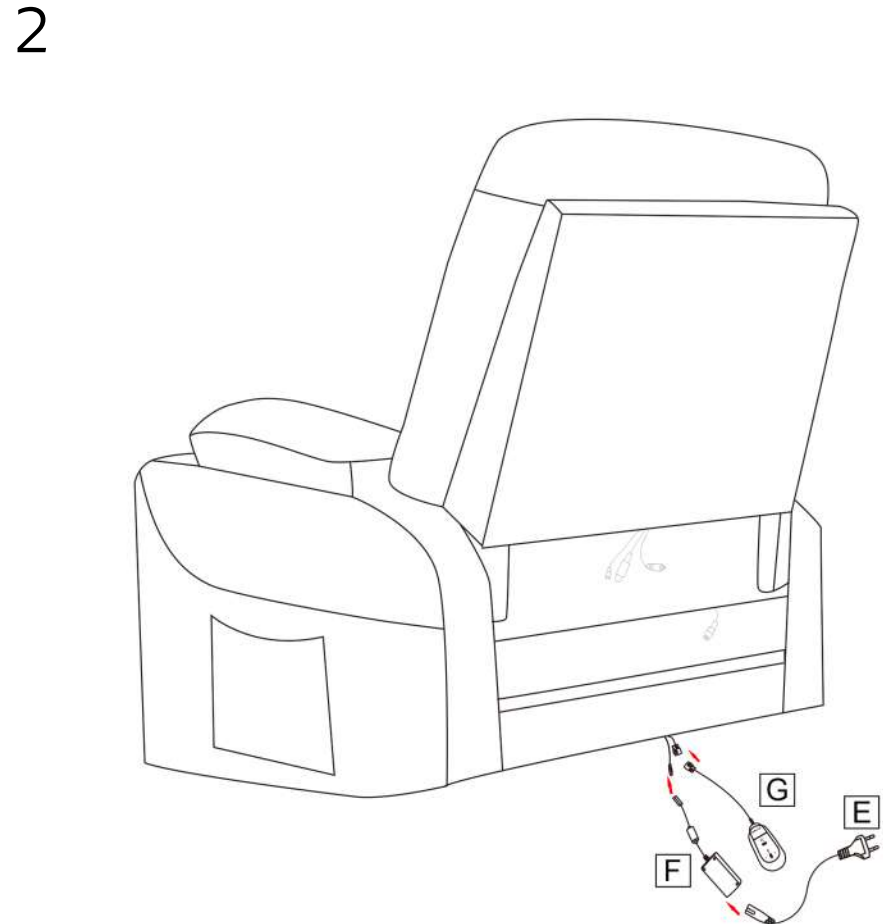
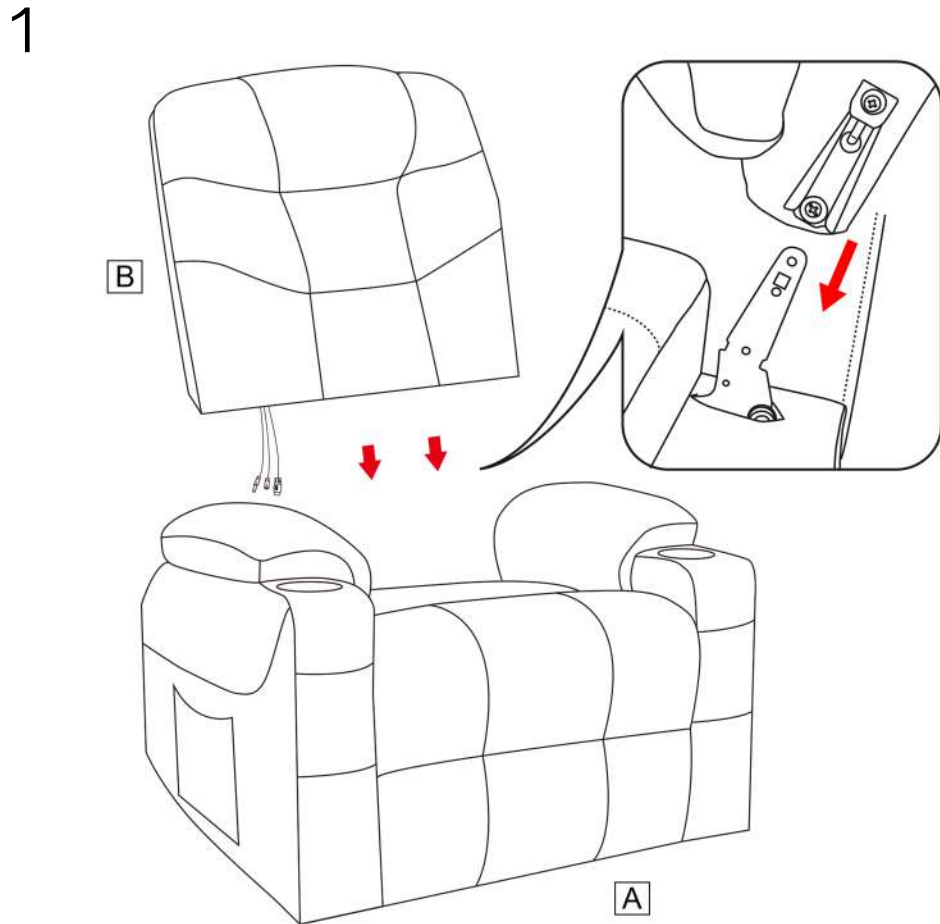
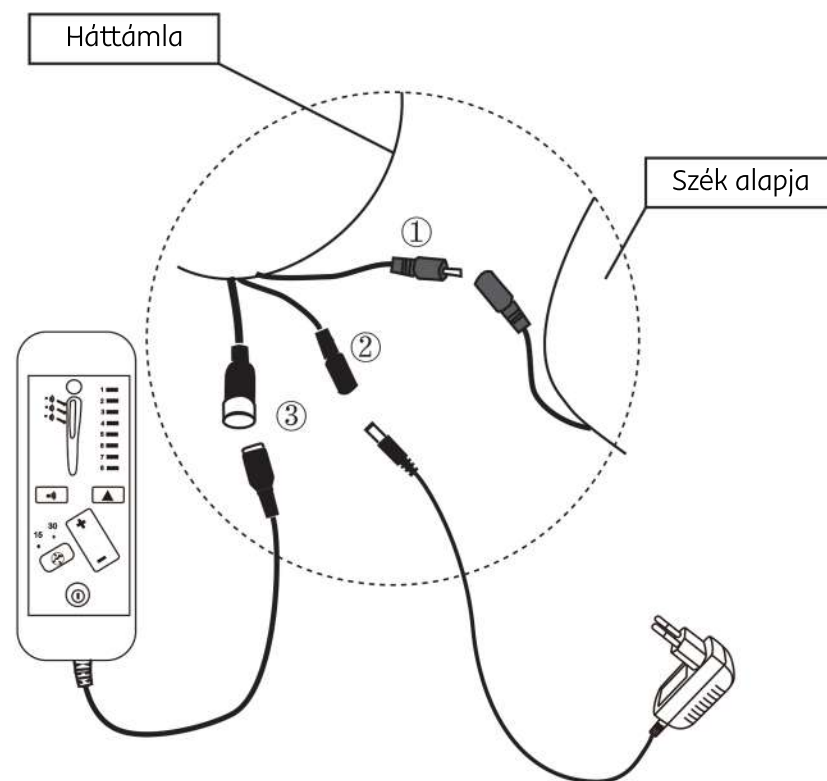
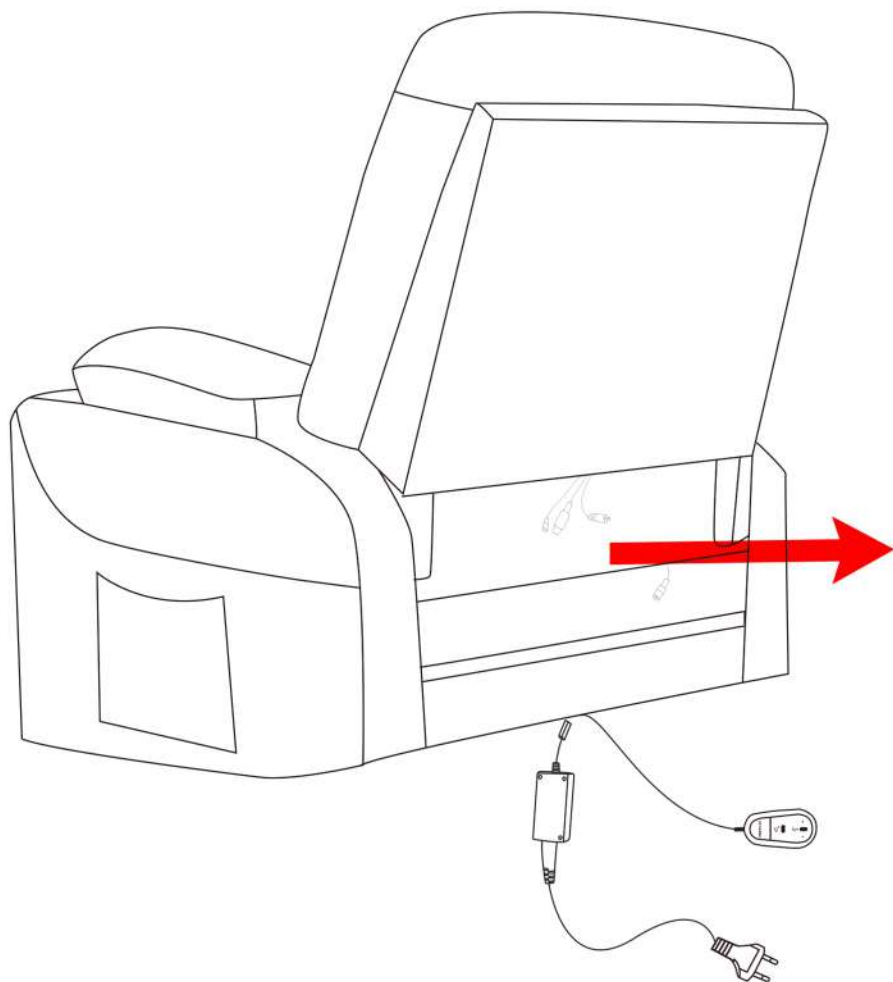

Hogyan döntsük hátra?

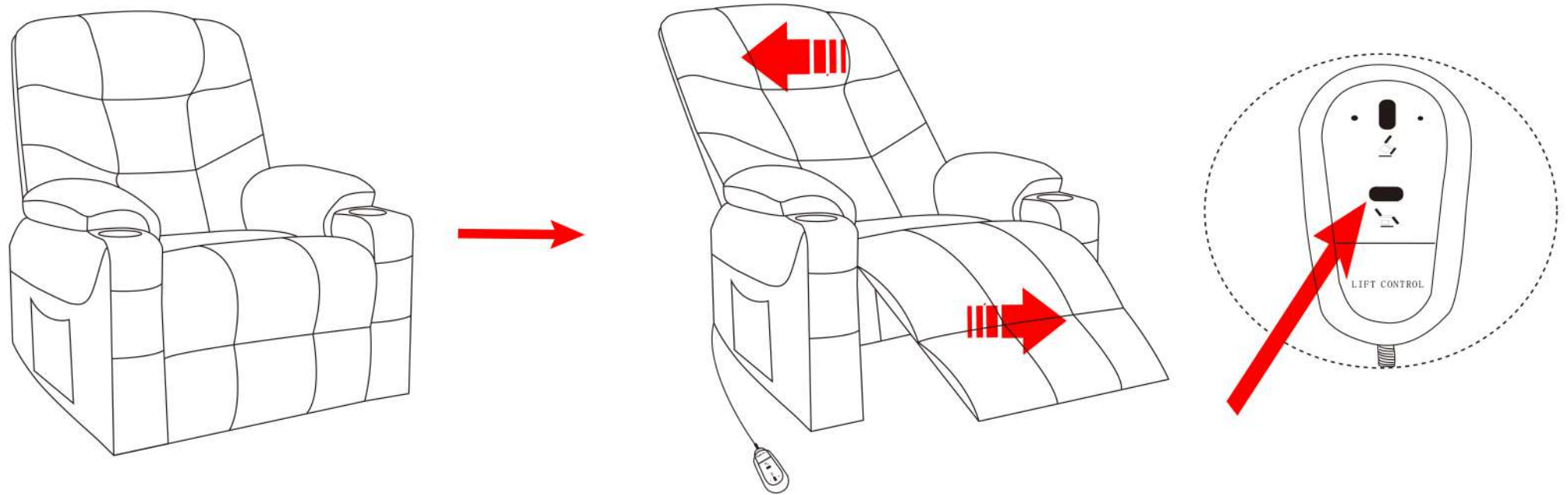

Hogyan lehet lehajtani a lábtartót?

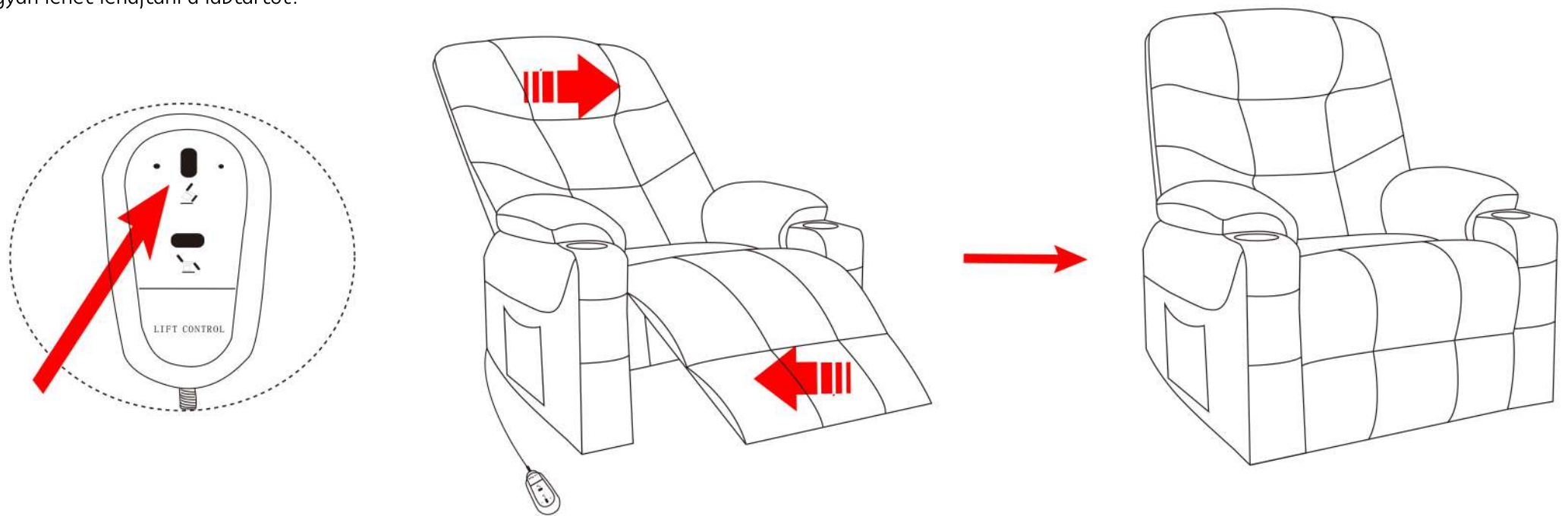

Hogyan kell felemelni?

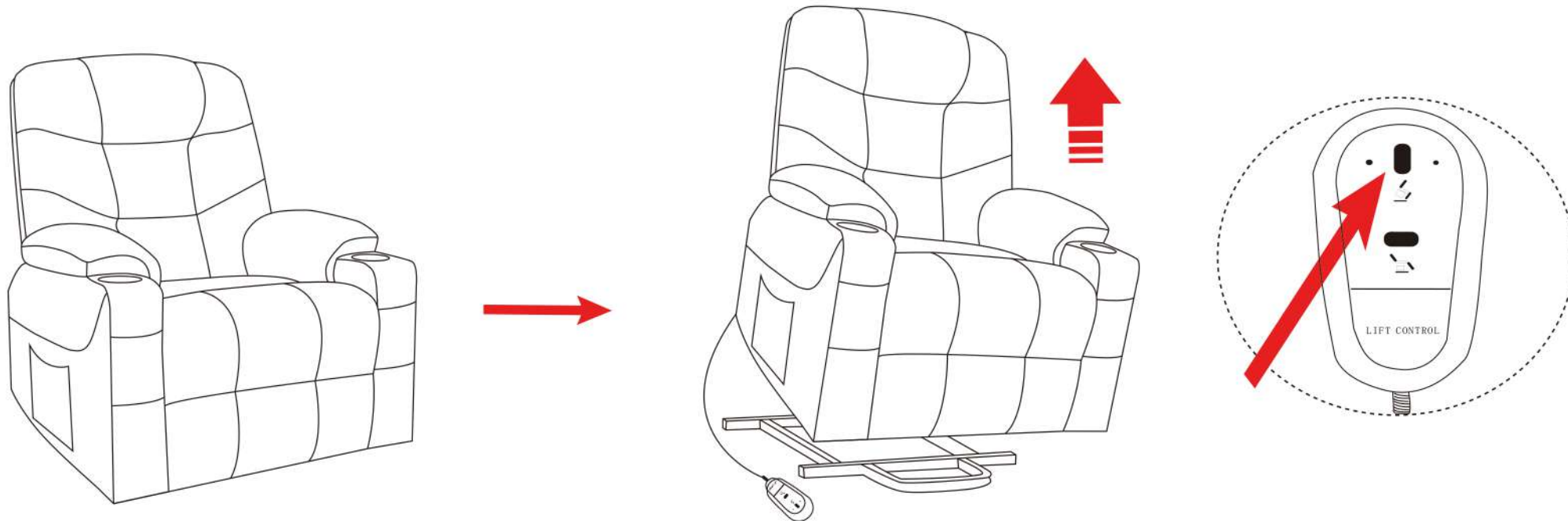

Hogyan kell leengedni?

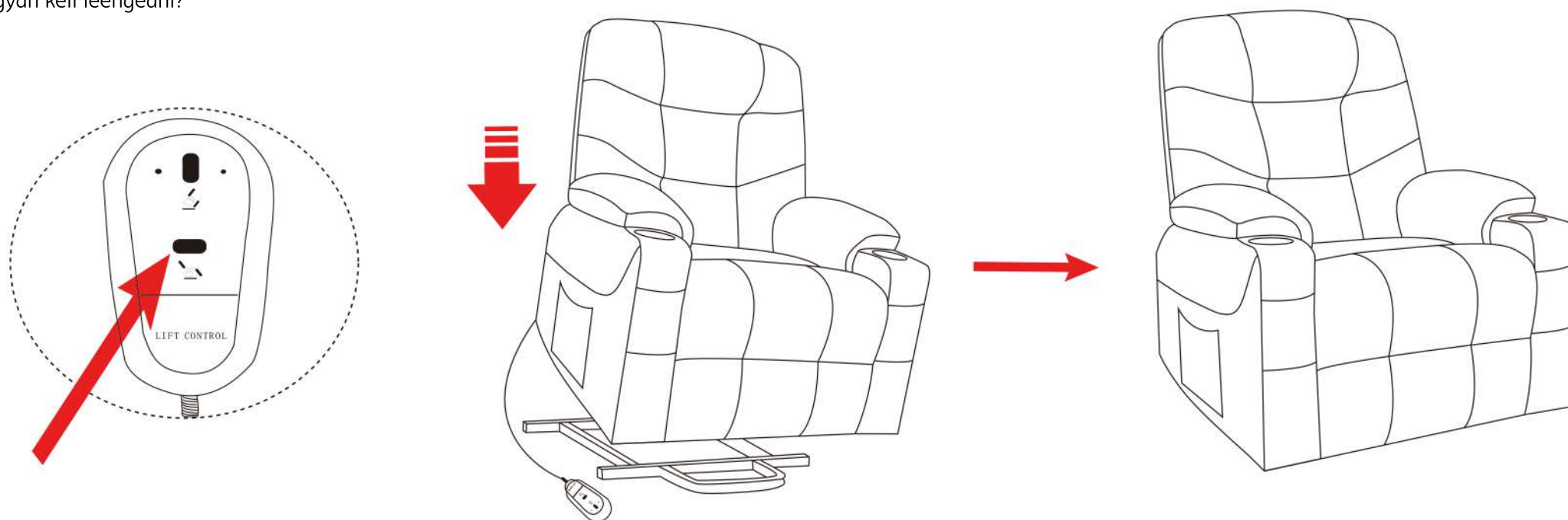

A masszázsfotel összeszerelési útmutatója

Hogyan kell használni a távirányítót?

